

3er ciclo

travesía → San Francisco de Salta

Biblion: libros + ~~libros~~  
thike: casa

(Lunes 23 sesión travesía)

Una biblioteca es un sitio donde podemos recurrir para leer, buscar información y estudiar. Aquí encontramos libros y cualquier otro soporte de un texto (formato)

- publicaciones - revistas
- documentos - catálogos - etc...

además, en muchas bibliotecas se ofrecen otros servicios

- como:
- internet (wifi) - espacios de trabajo
  - búsqueda online (pcc) - libros digitales
  - cubículos / espacios privados de estudio

también puede ser un sector mobiliario como una estantería con libros.  
o referir también a una recopilación de archivos, por ej. museos.

ordenado

primero orden alfabético

(primero la P de los periódicos  
por ejemplo)

Sistema de organización / clasificación

Sistema de clasificación Dewey - 1876

ayuda para que todos los libros  
sobre un tema específico puedan  
ubicados en un mismo sector

Se dividen en 10 grandes categorías:

0 Generalidades

1 Filosofía y Psicología

2 religión

3 ciencias sociales

4 lenguas

5 matemáticas y ciencias naturales

6 tecnología y ciencias aplicadas

7 artes

8 literatura

9 historia y geografía

¿Qué necesita una biblioteca  
para no perder su esencia?

Los gobernantes ptolemaicos  
querían que sus bibliotecas  
reunieran el conocimiento de  
"Todos los pueblos de la tierra"

Se visita el ala sur

↳ corresponde a las oficinas  
de la corporación ciudad abierta de Medellín

↳ se observa la construcción y constructividad del espacio

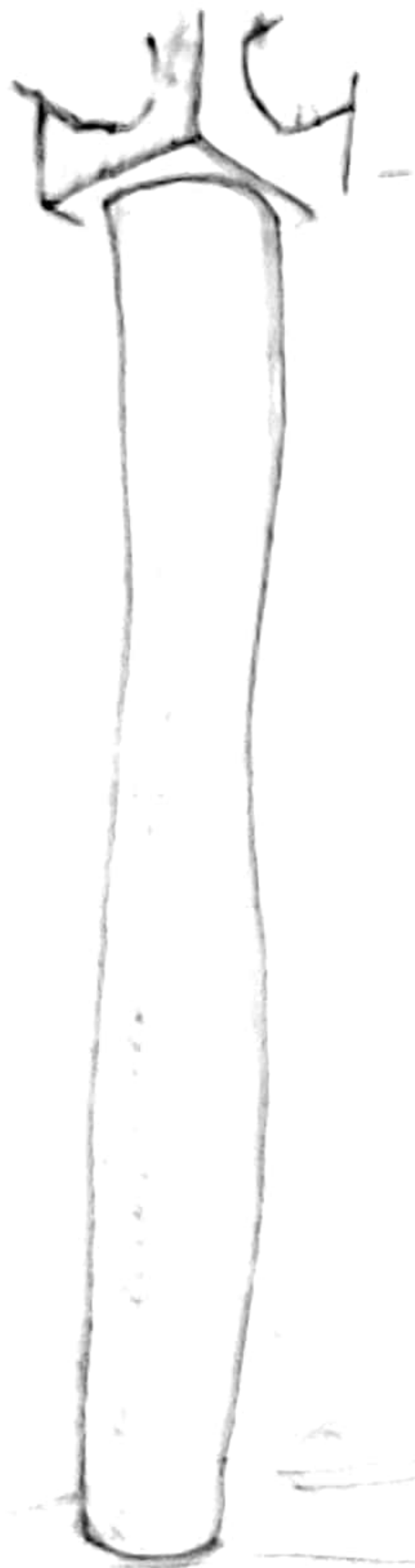

pilares  
reñenos  
con ornamentos  
estructurales y estéticos

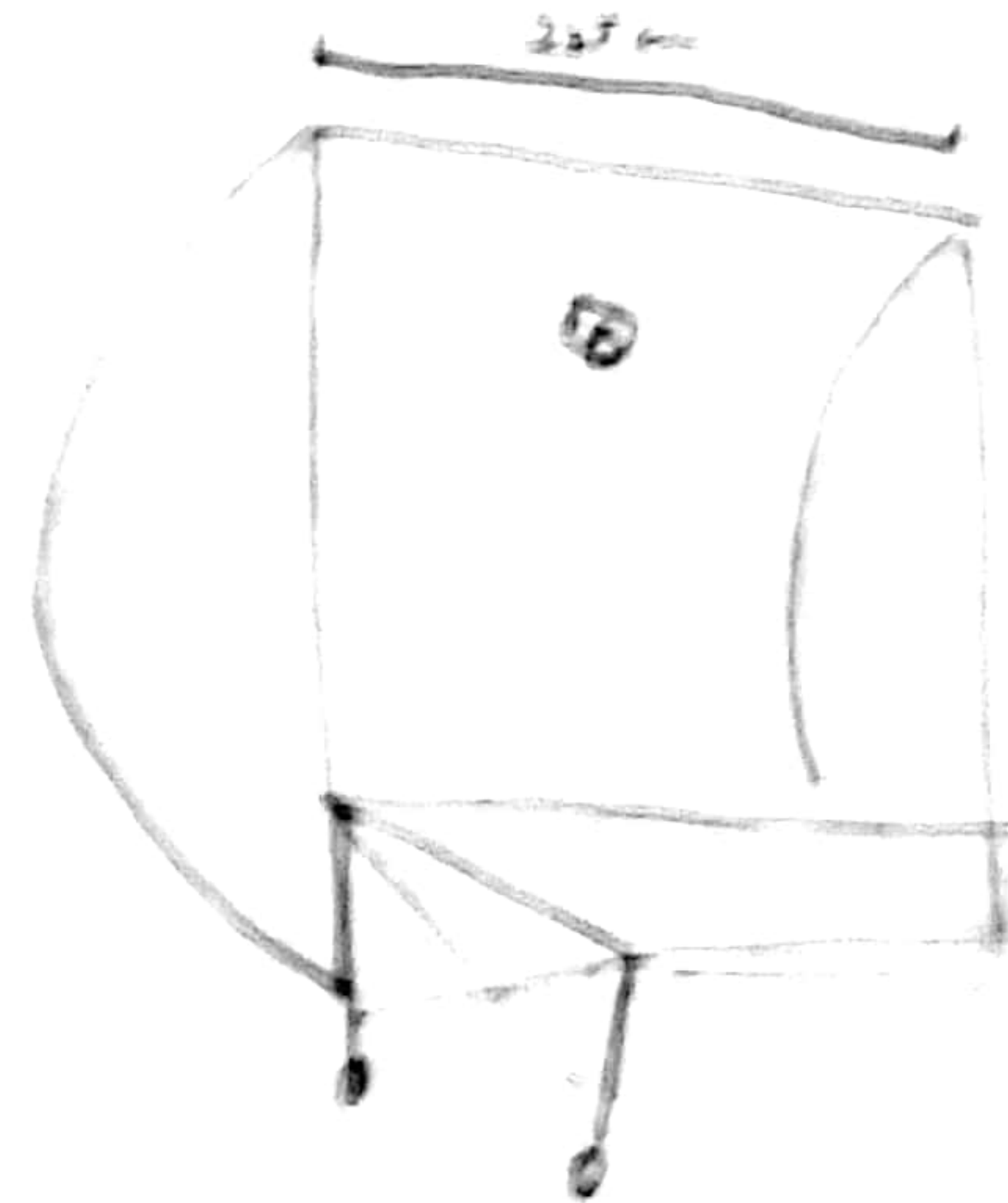
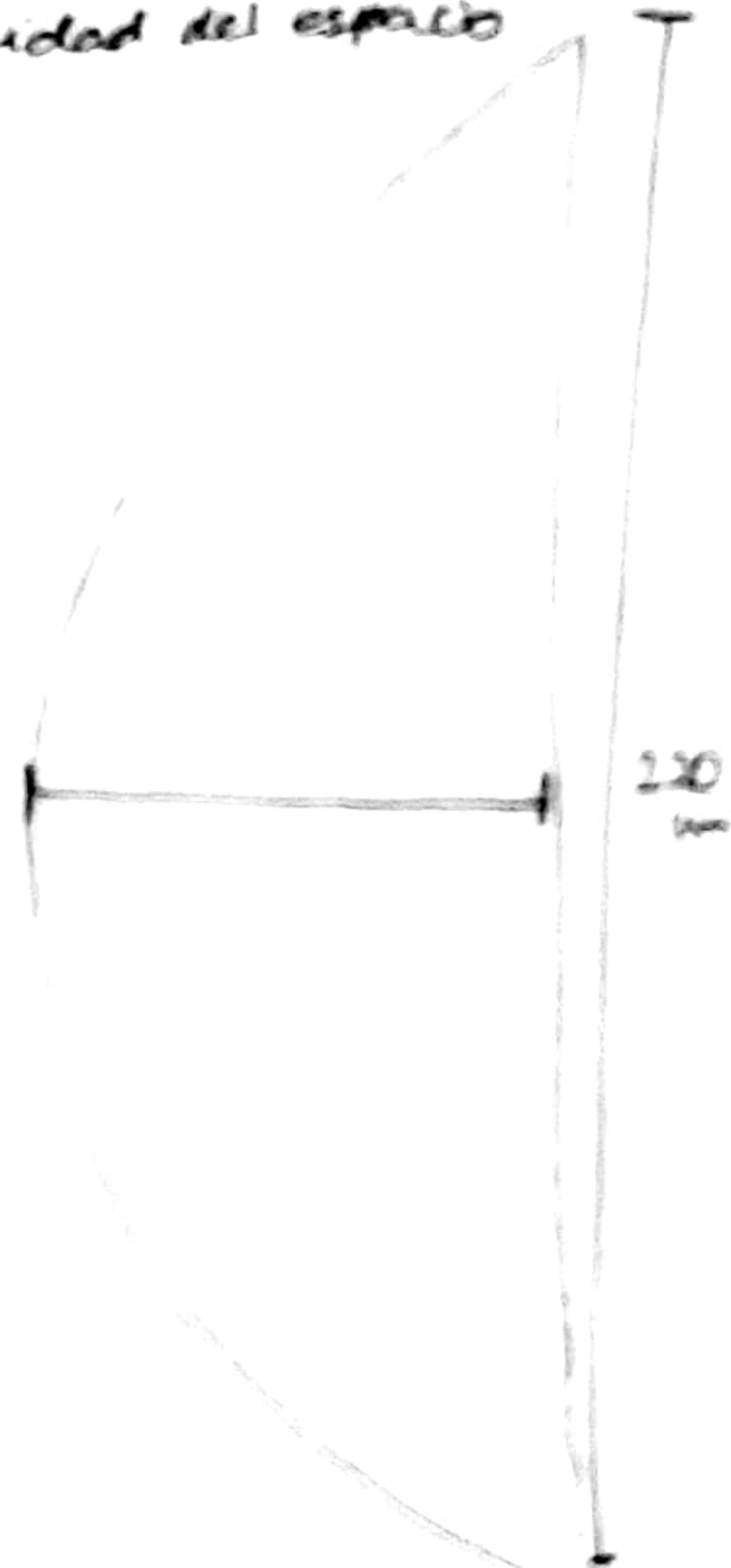

E



afueras a la norte  
futura biblioteca de  
~~ciudad~~  
ciudad abierta

frontera al sur, donde sera  
el archivo un lugar de  
para los residentes del lugar





reunión 26 de oct.

ALA SUR → secretaría cooperación

• portico de  
mesas

ALA NORTE → Biblioteca

si sigue en obra → pero la obra misma  
esta pausada y  
aun no esta en su  
condición optima

- buscar bibliotecas  
y tipos de biblioteca
- \* gestión de bibliotecas

estudio general de biblioteca  
informe de  
humedad  
luz directa etc.  
(iluminación?)



Seccionar la biblioteca  
secciones distintas: 1º America y americanicos, 2º Manuscrito Amster 3º literatura general

## Labor de Catálogo

hay registros catálogo hasta 2020 → falta catalogar 500 ejemplares AFP

medir ancho y largo

\* hay que hacer copias

\* no hay presupuesto

\* el cómo se muestra la colección  
(¿quién es?)

\* se cierra con una exposición  
"hacia una arquitectura".

o MAQUETA PROYECTIVA

1:10 ALA NOROCCIDENTAL

\* estante

mesa

plancha para

afiches y papeles

Semana 13 - mayo

2 de noviembre

reunion con Manuel

dosier: —

a reordenamiento  
del registro

\* el tipo de: ej: libros

¿ Como se catalogan los libros?

¿ por tema? ej. america, poesia, etc.

tema de secretaría paliumsesto

semana 14

primera junta a trabajar en maqueta grupal



Semana 15

Reunión previa a visita al lugar

sobre la clasificación y organización de los libros

sistema de clasificación Dewey

00 generalidades

010 Bibliografía

020 Biblioteología y ciencias de la información

030 Obras enciclopédicas generales

040

050 Publicaciones en serie generales

060 Organi

070

080

090



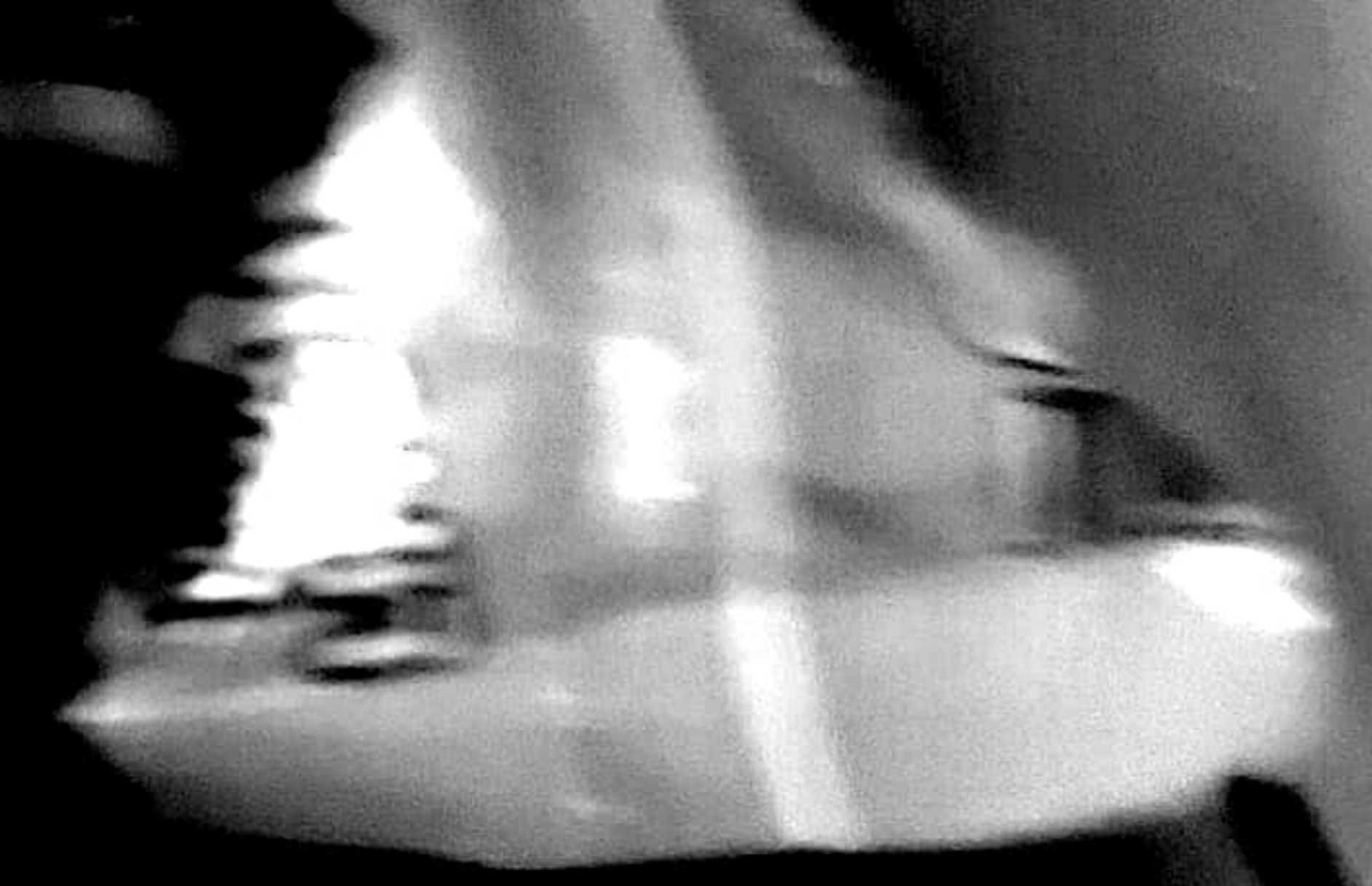

The first part of the report  
 is a description of the  
 system and its components.



Figure 1  
 shows the results of the



Figure 2  
 shows the results of the

The second part of the report  
 is a description of the  
 system and its components.



semana 16

pegado de maqueta

se notan pequeños errores constructivos de la maqueta

se propone un texturizado para las paredes en papel adhesivo

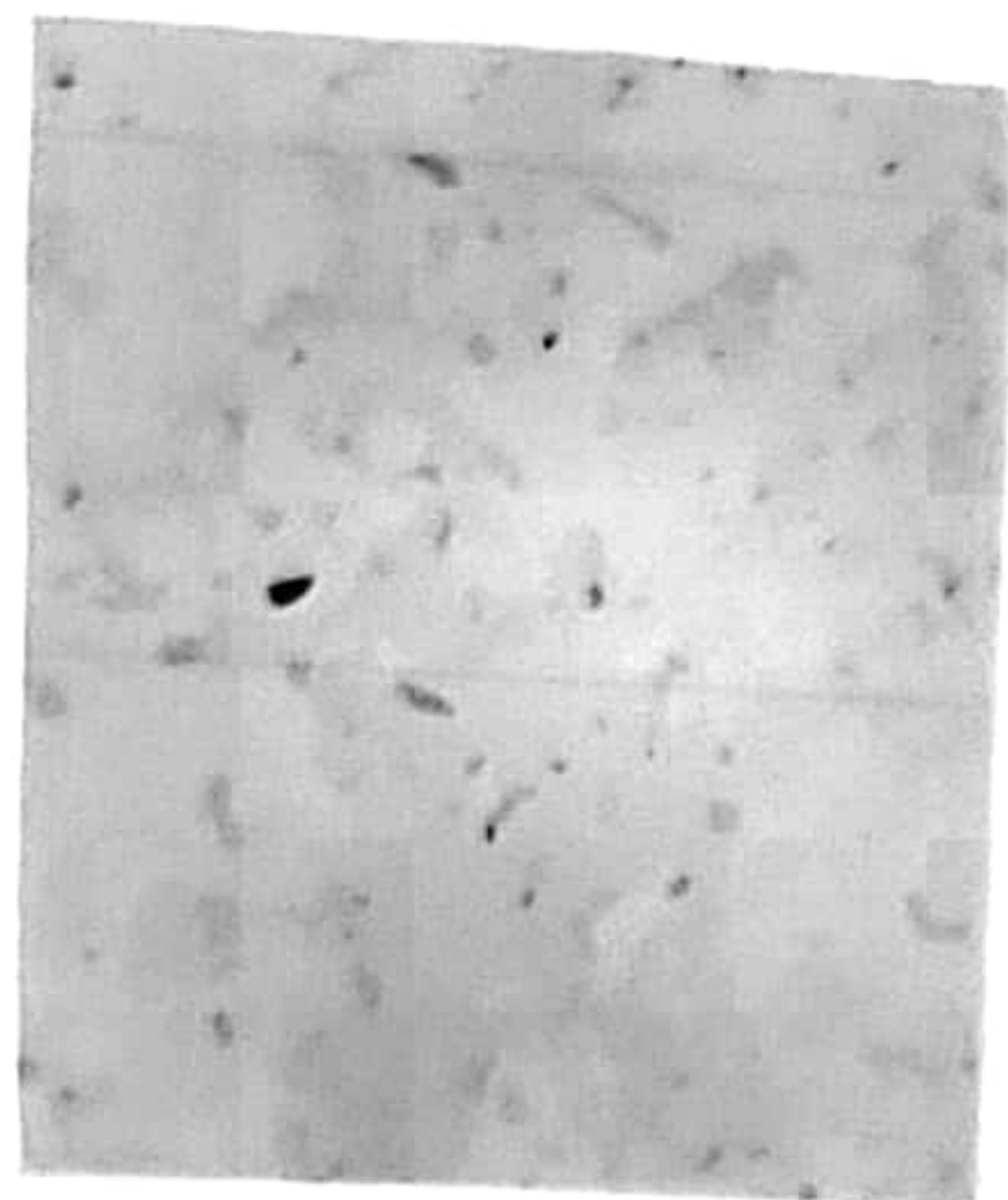

textura

cemento /ormigón



textura

madera

se inicia un trabajo en conjunto, cada mobiliario debe conversar con el otro  
buscando crear armonía en el lugar

Durante el día 23 de noviembre 2023, Carla y Juan Pablo visitan ciudad abierta y el portico de los huéspedes, donde realizaron un periodo de observación extenso, enfocándose en la luz y su recorrido de esta durante el día, para poder visualizar como esto afectaría al mobiliario y ~~los~~ libros que se almacenaban en un futuro allí.



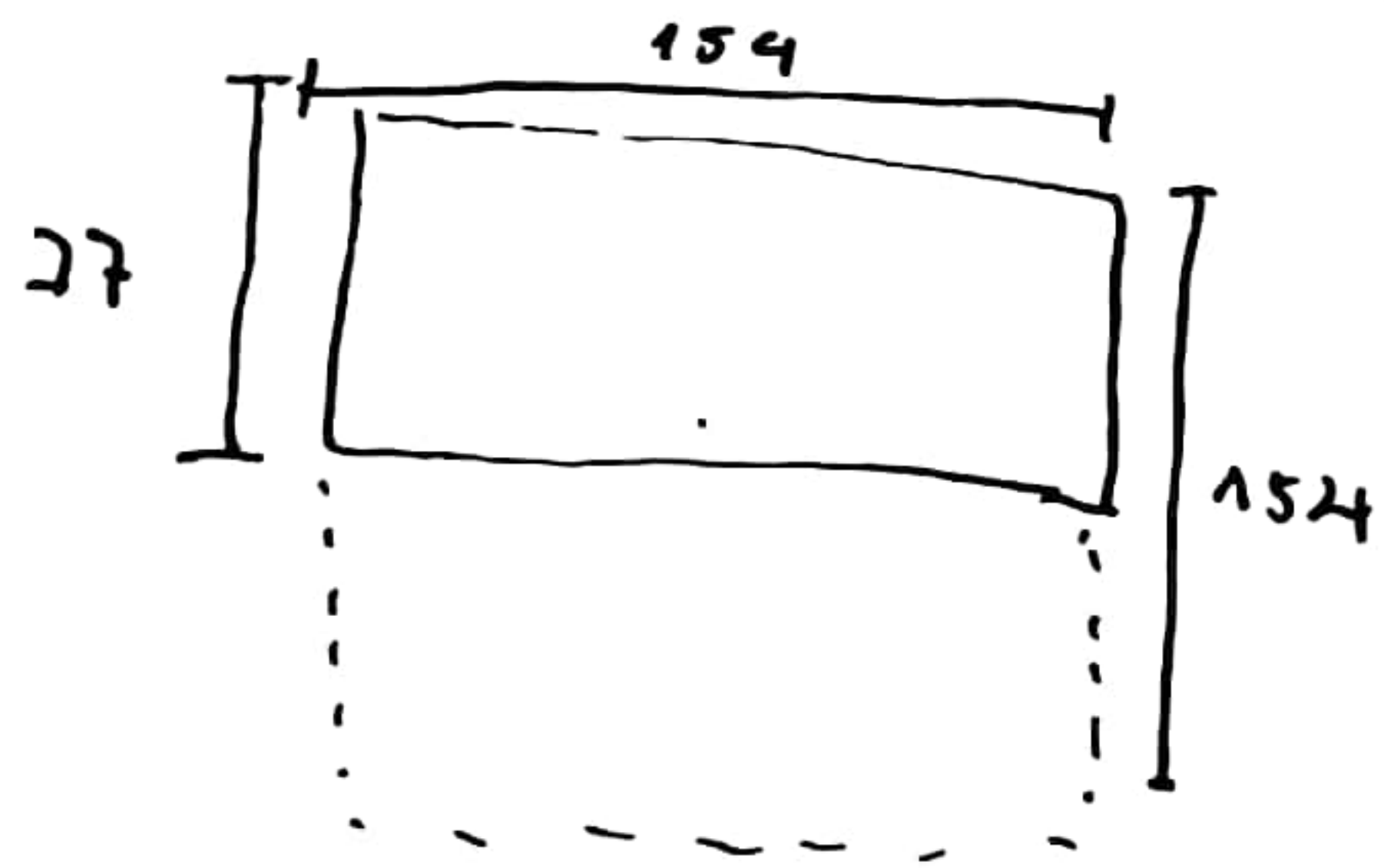

duplicar tamaño  
para pasar  
de estudio a trabajo  
(espacio)

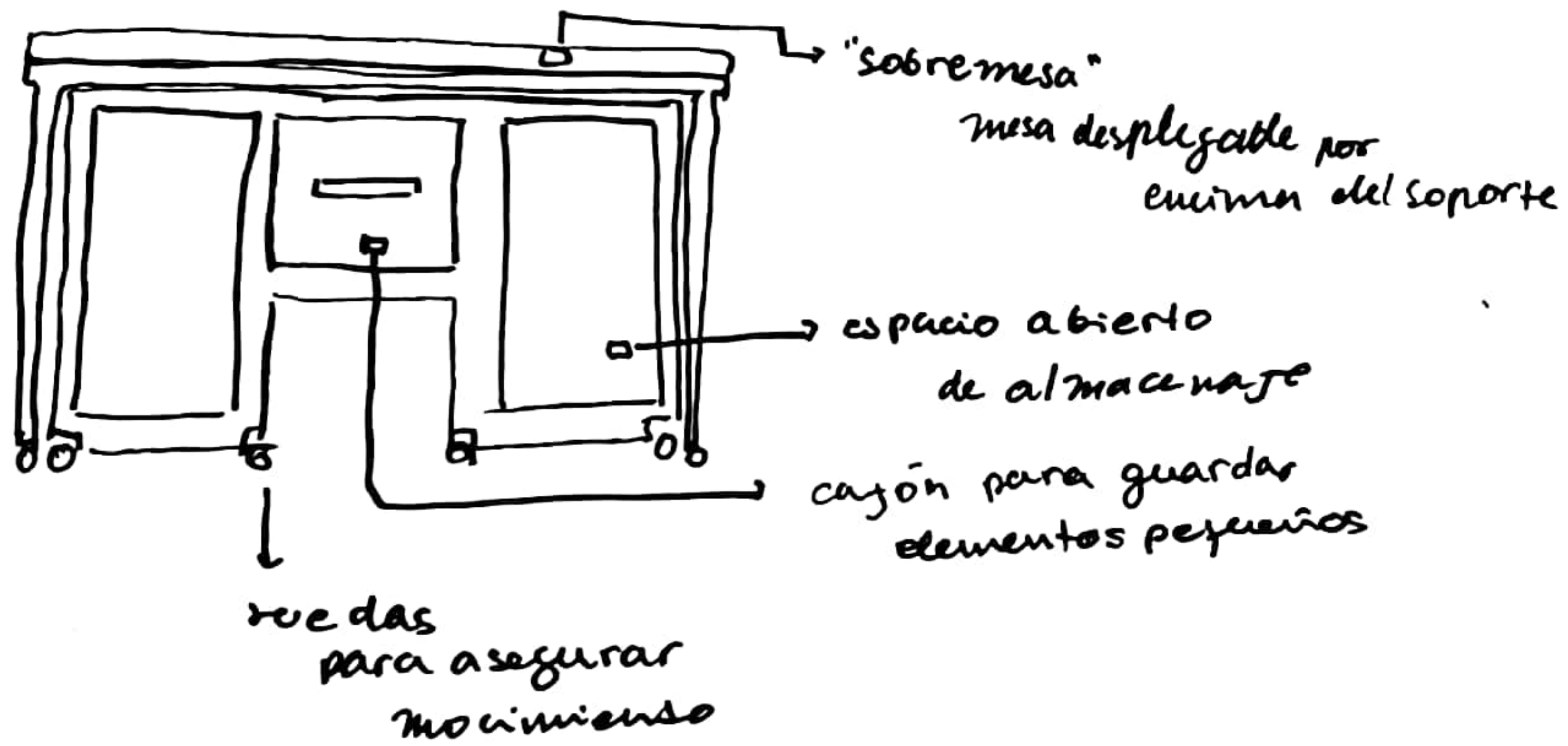

\* Se propone un espacio de trabajo versátil;  
Buscando aprovechar el acotado espacio del  
lugar, se propone un mueble que en su reducción  
máxima sea de escritorio, con gabinetes y alme-  
naje, y luego de su despliegue, se  
transforme en una extensa mesa de trabajo o de  
reuniones, según lo amerite la situación

Momentos del uso:

1.

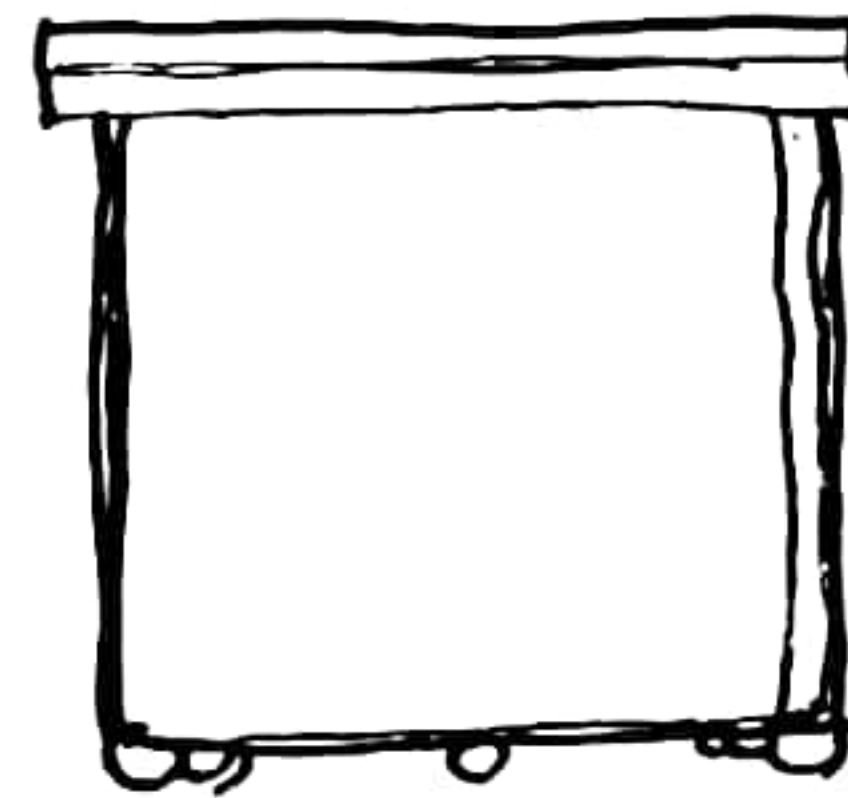

Mesa de  
estudio

2.

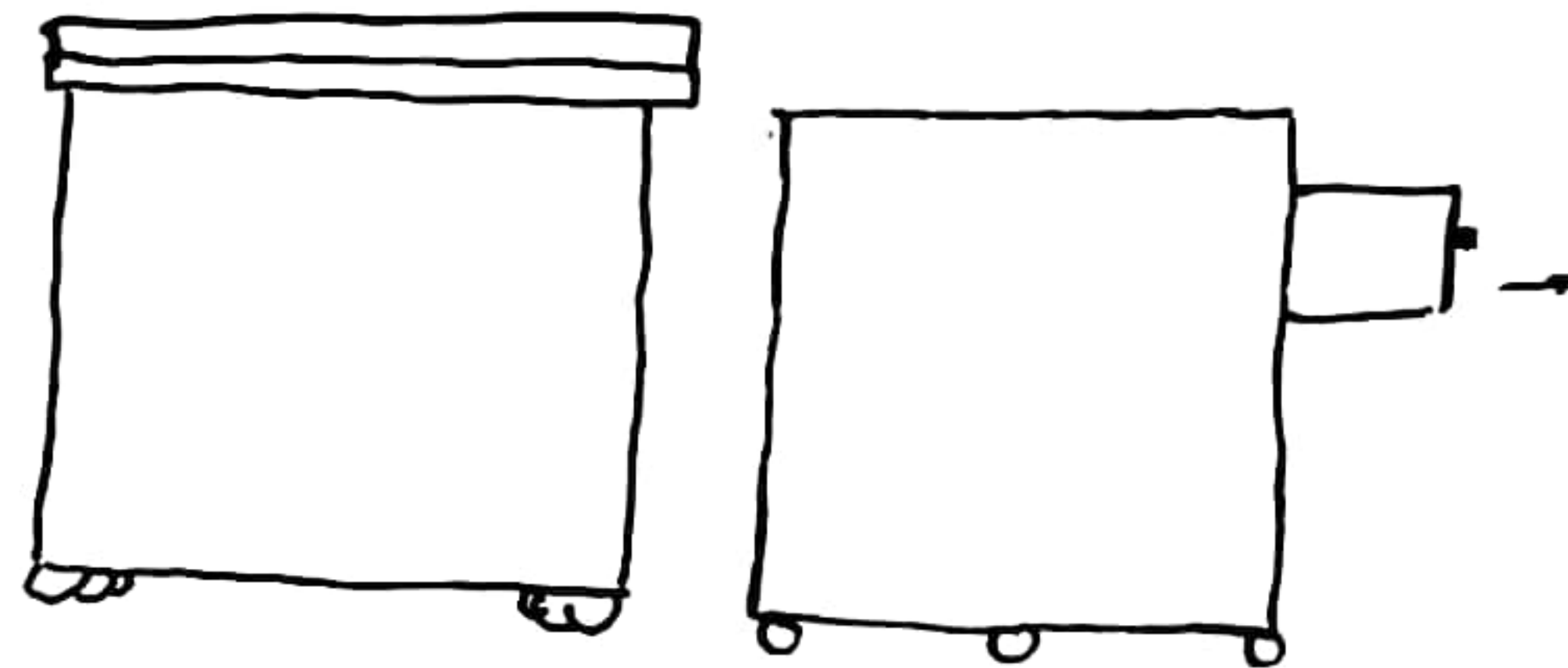

mesa y almacenaje  
independiente

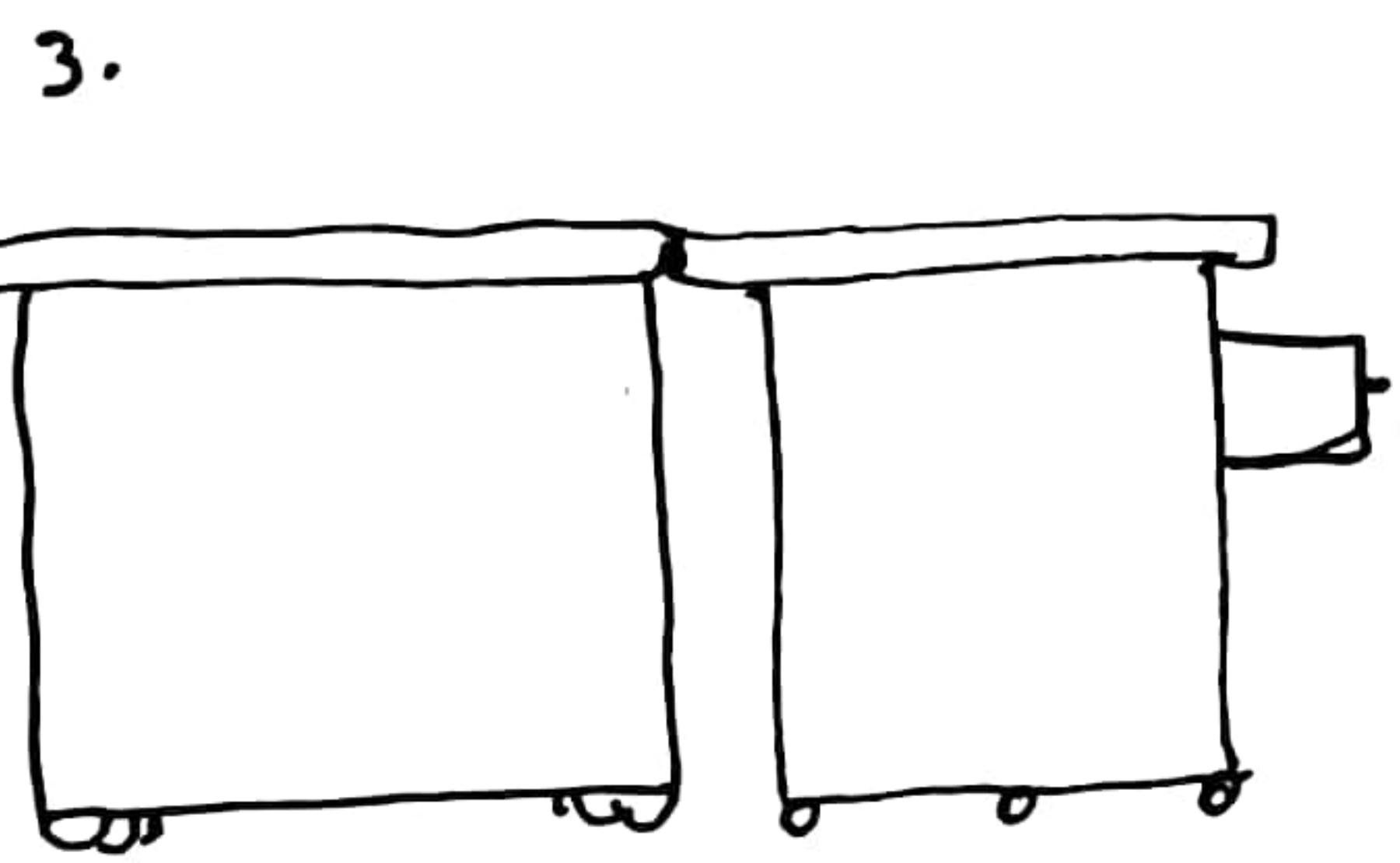
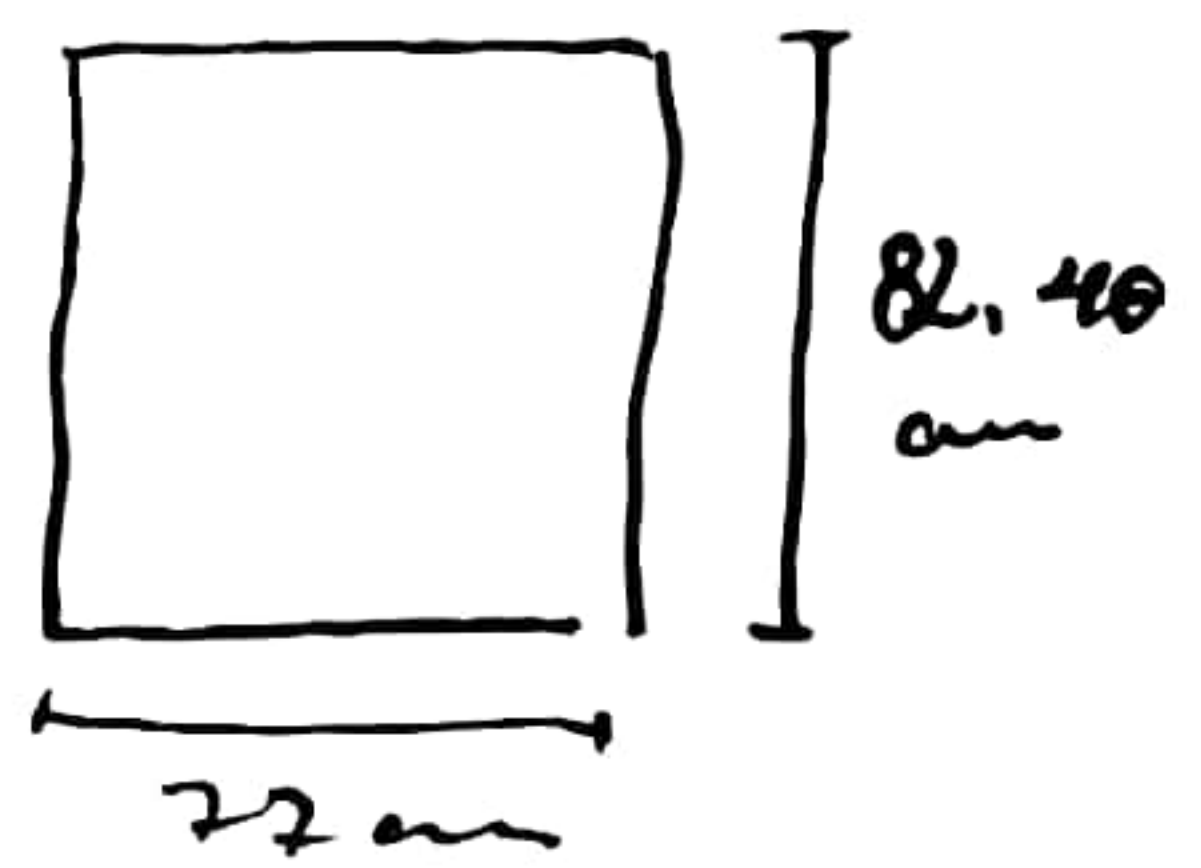
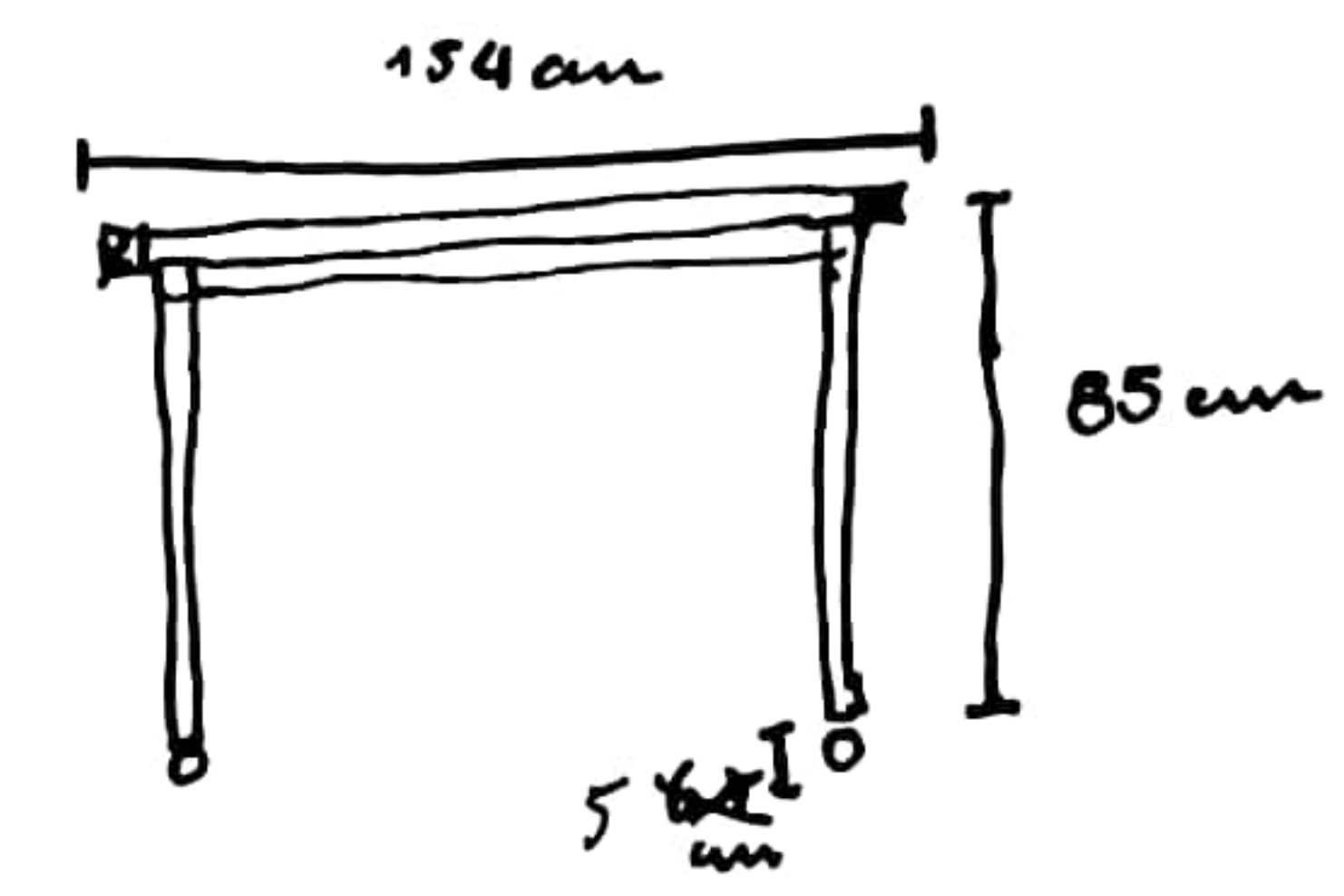
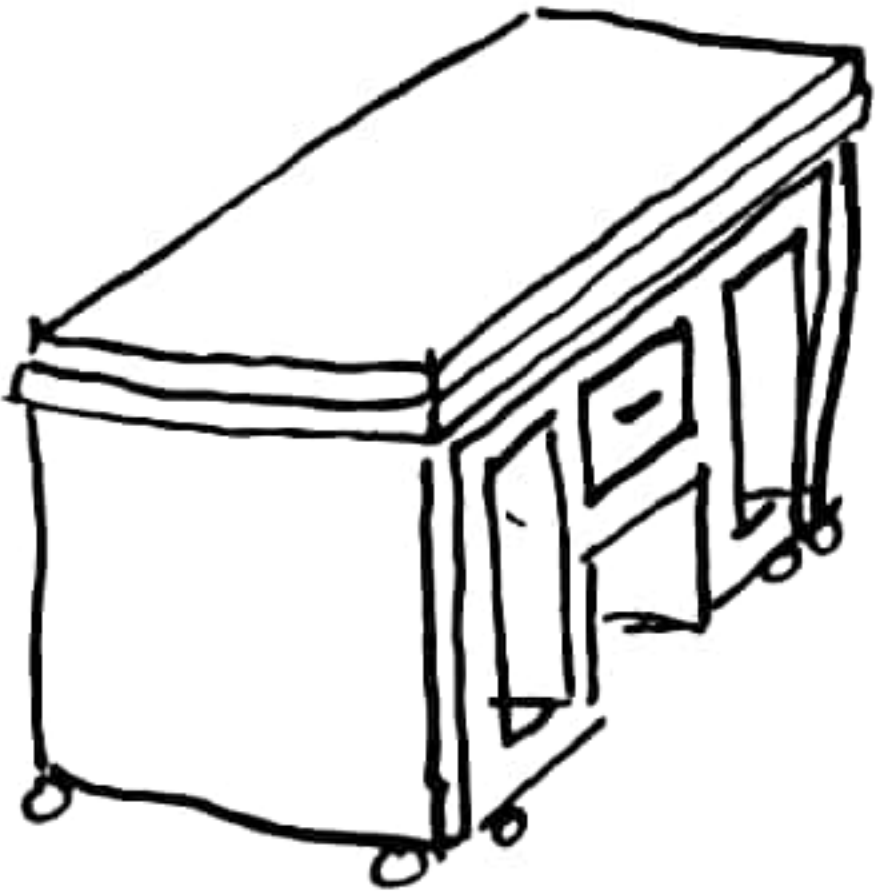

Mesa de trabajo  
anplia

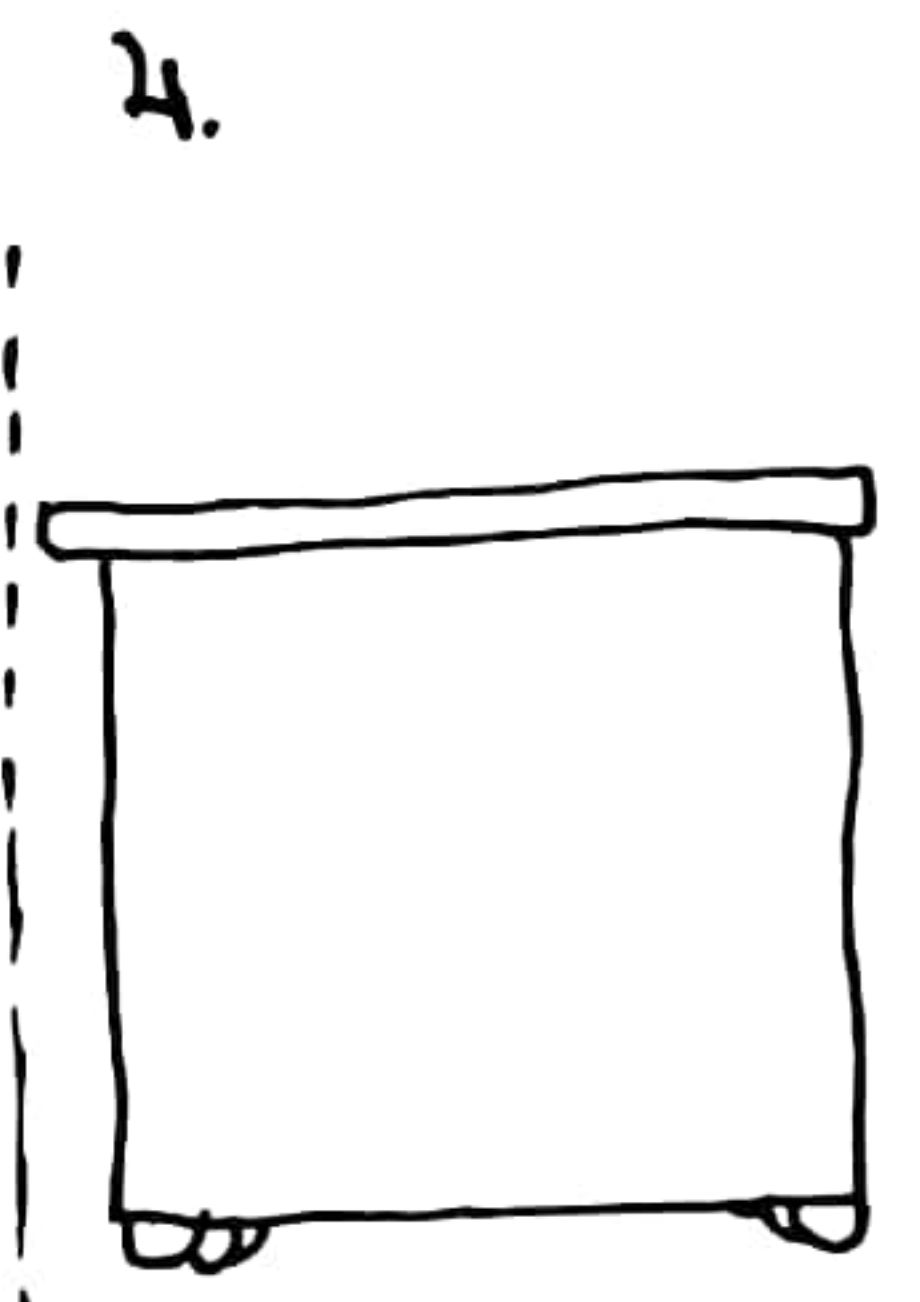

2 mesas de estudio  
independientes

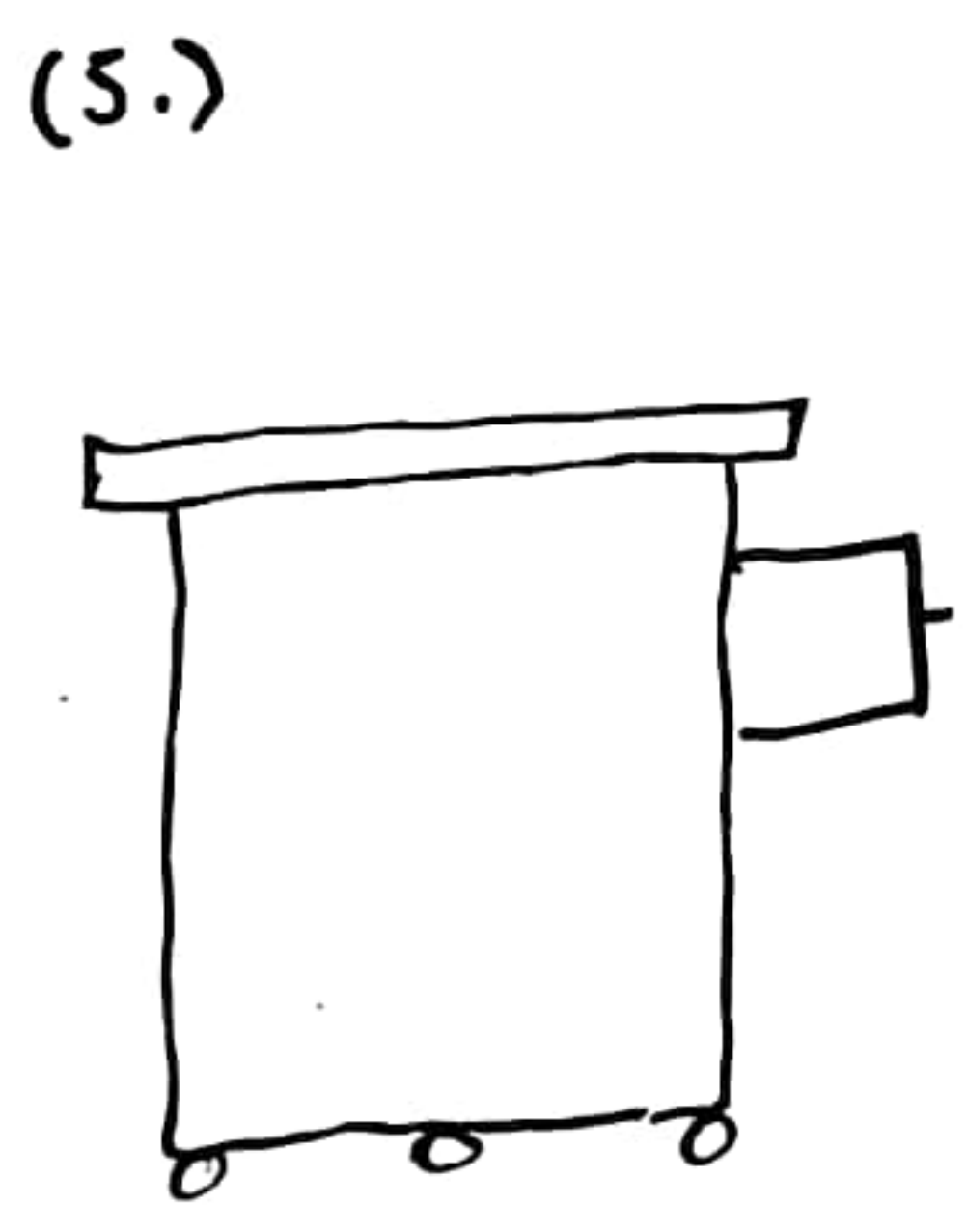

1:20

85: X

= 1 \* X 7

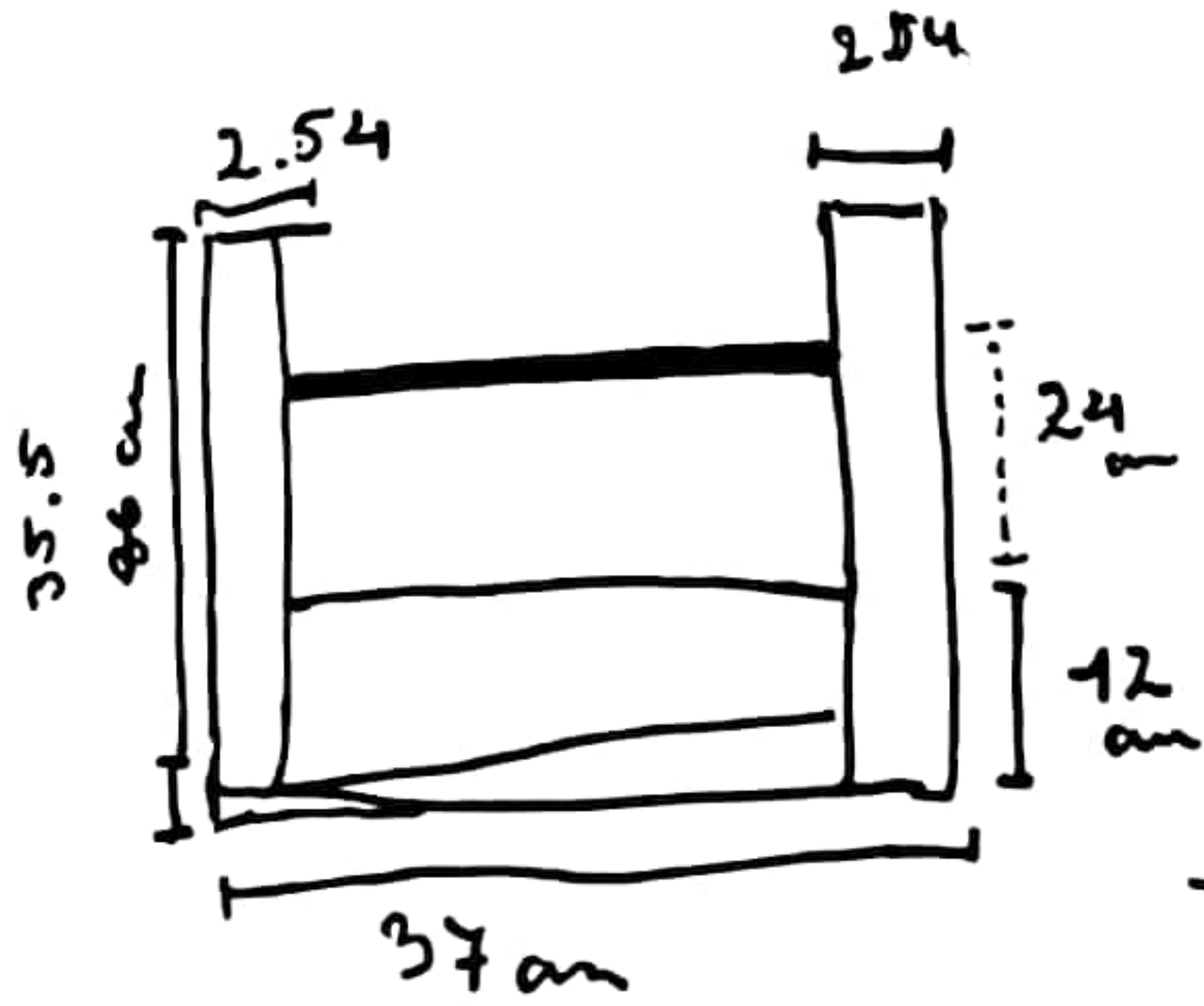

36



X 2

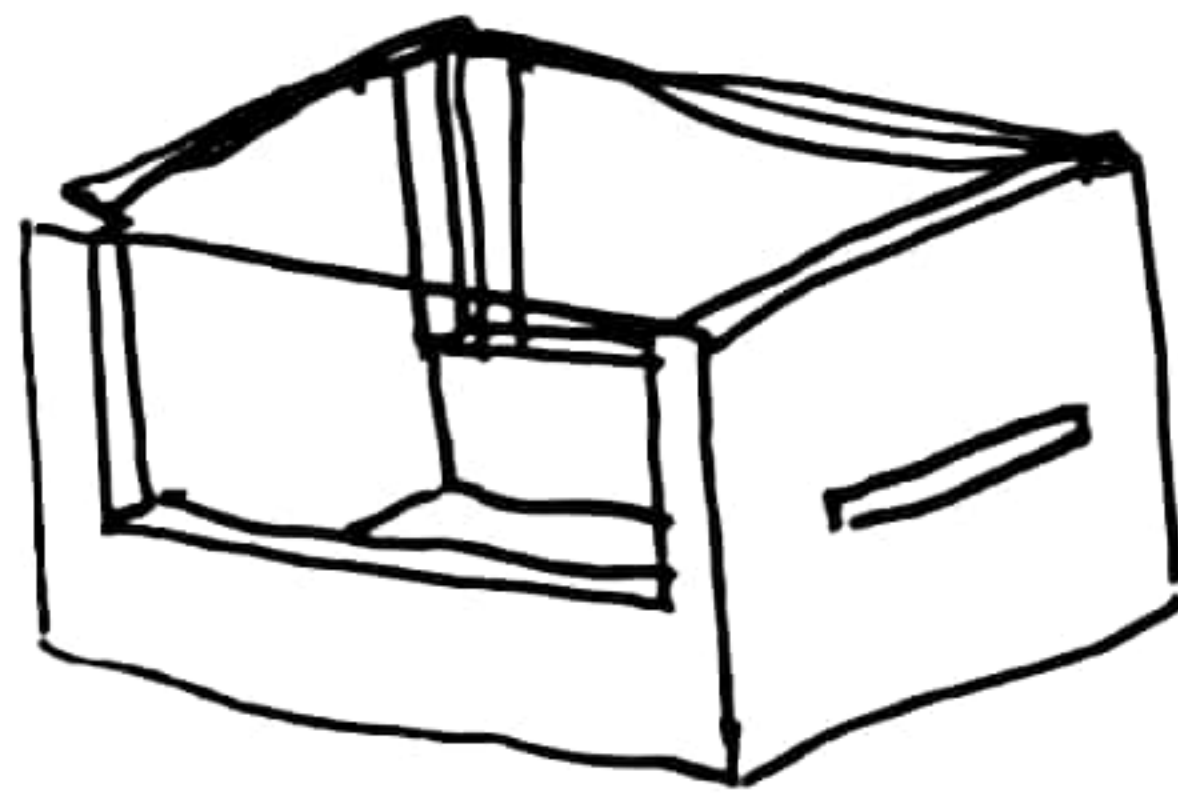

luego de la presentación del modelo en 1:20 se pide poder realizar dos en 1:10 para la entrega final y la conexión me via a esta



Semana 17

corrección lunes 27:

- llegar a una materialidad  
↓  
cartón madera
- crear un modelo individual de mi propuesta  
(1:10)
- crear ambientación para la maqueta

corrección jueves 30:

- se corrige la propuesta → nueva propuesta final de espacio de estudio
- se sugiere crear pequeña "maqueta-base" para la maqueta  
1:10
- Maqueta base incorrecta / se pide volver hacerla

