



Biblioteca PUCV

Señalización de Estanterías

Recomendaciones para la elaboración de señaléticas en las estanterías de Bibliotecas PUCV

Nota:

El presente documento fue elaborado especialmente para el personal de Bibliotecas de la Pontificia Universidad Católica de Valparaíso.

En este se describen recomendaciones para los bibliotecarios al momento de realizar la señalización para las estanterías de las bibliotecas

Visita la versión web de el Manual de Identidad de Servicios para más información:

<https://eadpucv.github.io/biblioteca-pucv/>

Señalización estanterías

La señalización de las estanterías contempla dos propósitos: **elaboración autónoma y modular**.

Esta señalética se compone por dos elementos:

plástico acrílico (sujeto directamente a los estantes) y una **papeleta informativa**.

La información representada en esta señalización está basada en el **Sistema de Clasificación Decimal Dewey**. Utilizando así de forma genérica, el número del concepto, el concepto mismo y sus respectivas derivaciones.

Para la sostenibilidad de este elemento gráfico y comunicacional, se ha creado una plataforma online para la generación de estas etiquetas de manera autónoma por parte de los bibliotecarios que conserva los lineamientos gráficos. **En el siguiente enlace [accede a esta plataforma](#).**



Figura 1-2. Ficha planimétrica de la propuesta de Señalética, se le consideran dos perforaciones y un ángulo en el plisado de 85° para generar leve presión hacia la madera.

Materialidad & Formato:

La señalización destinada para los estantes se compone por dos elementos:

- **Eastman Spectar TM 14471** (Plástico resistente, atornillado directamente al estante).
- **Papeleta informativa** (ubicada entre el estante y el plástico acrílico).

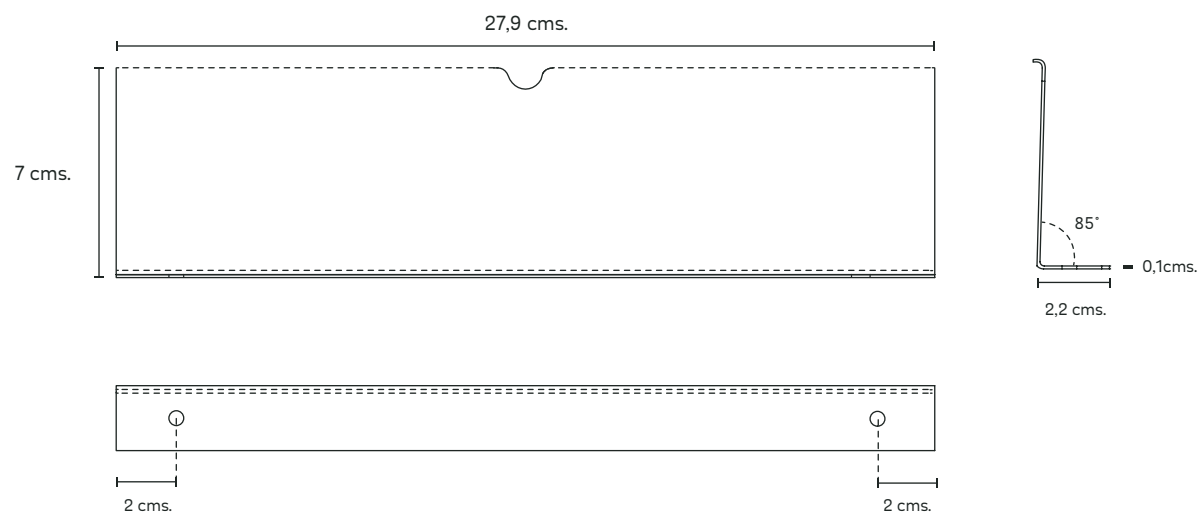
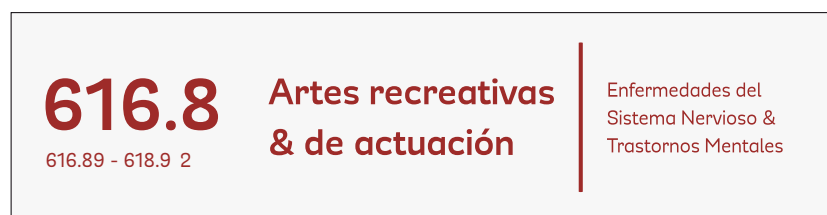
Idealmente se propone usar papel **Bond de 180 gramos** tamaño carta, esto con la finalidad de darle más resistencia al papel en cuestión. En caso de no ser posible, pueden utilizarse **hojas de resma, tamaño carta** (21,6x27,9) cms.

Las siguientes imágenes son una representación esquemática de este tipo de señalización, indicando en primer lugar la placa de plástico con la papeleta por detrás, y en segundo lugar, mostrando la señal completa ubicada en la estantería.



Figura 3-4. Partes de la señalización, se considera la papeleta, el plástico atornillado por inferior al estante, la papeleta puede ser renovada cada vez que sea necesario.

Sistema de Clasificación Decimal Dewey

La información presente en esta señalización está basada en el **Sistema de Clasificación Decimal Dewey**. Es de esta forma que se utiliza de manera genérica, el número del concepto, el concepto mismo y sus respectivas derivaciones según aplique para cada Biblioteca de la Universidad.

De izquierda a Derecha. Los números correspondientes indican el **Concepto General** y las **Subcategorías** (serie de números que se encuentran en los estantes). Consiguientemente se presenta el **Concepto General** y por último se muestran los términos o **Subcategorías** del Concepto General.

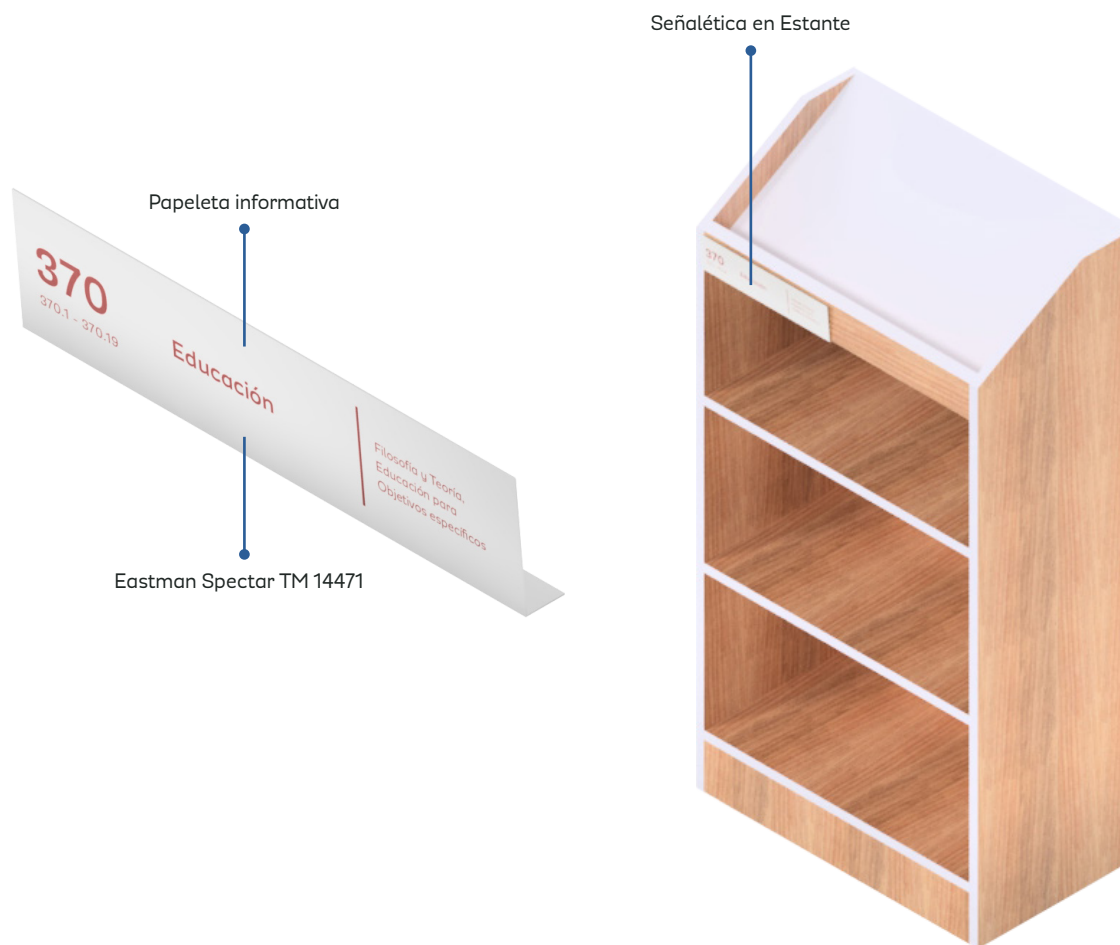
Todos los elementos están alineados de forma vertical, desde el punto de vista del Diseño, es un tipo de señalética para ser leída desde cercanía, por lo cual su cuidado y durabilidad es muy importante.



Figura 5. Visualización genérica de los Conceptos y Subcategorías para la Señalización en estanterías, usando el SCDD.

Sugerencias de Diseño

- El tamaño de cada papeleta es de **27,9x7cms.** (ancho por alto). Es decir, por cada **hoja carta** resultan 2 papeletas para estanterías.

- El tamaño del texto para el N° del Concepto General (**616**) se conserva en **80pts (aprox.)** y en **Bold**. Por otro lado el N° de la Subcategoría se conserva en **22pts (aprox.)** y en **Regular**.

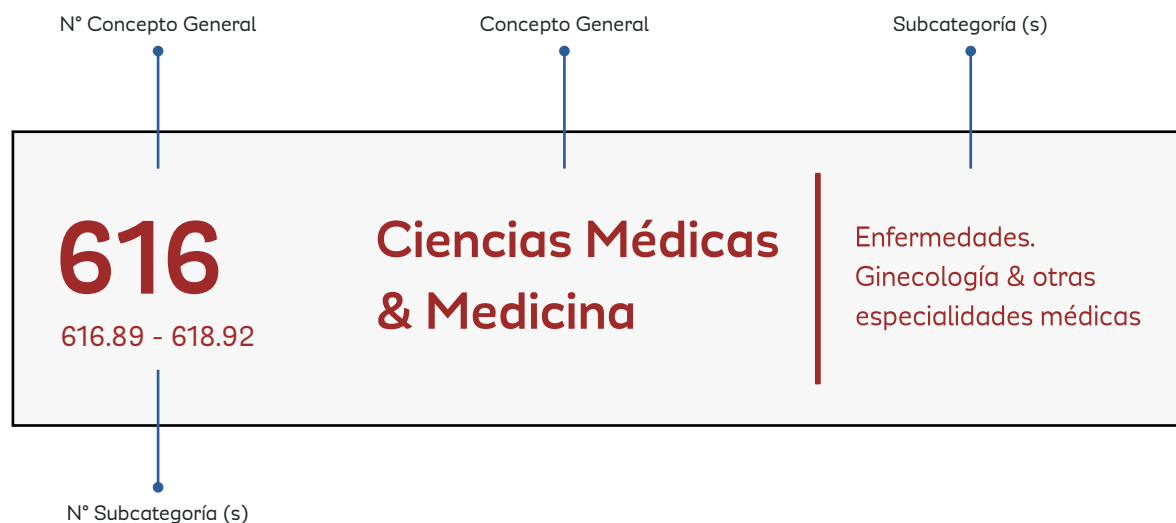
- El tamaño de texto para el Concepto General se conserva en **40pts (aprox.)**, conservando una línea de texto. Si son dos o más líneas de texto debe considerarse una tipografía de **30pts** como mínimo. No disminuir por debajo de aquel cuerpo.

- Para las subcategorías conservar el tamaño tipográfico de **22pts**, respetar las iniciales con mayúscula y separar una temática de otra a través de un espaciado vertical (enter) y un punto final (4 líneas de texto máximo).



Figura 6. Visualización en sugerencias de Diseño para los bibliotecarios, con finalidad de que se preserven ciertas normas gráficas.

Otras sugerencias para no afectar la elaboración de las papeletas:

- Preservar el Numero del Concepto General en 3 dígitos, sin decimales **(616)**.
- Abordar hasta 2 decimales posterior al Número del Concepto General en las Subcategorías **(616.89)**.
- **Evitar** modificar el alto de las cajas de texto, ni tampoco su ancho, esto deformará la propuesta de señalización.
- **Evita** alargar demasiado las cajas de texto, la idea es mantener una armonía dentro de la papeleta.
- La plataforma puede generar solamente 2 plantillas a la vez, por lo cual deberás **cargar** nuevamente la plataforma para generar otras dos papeletas distintas.

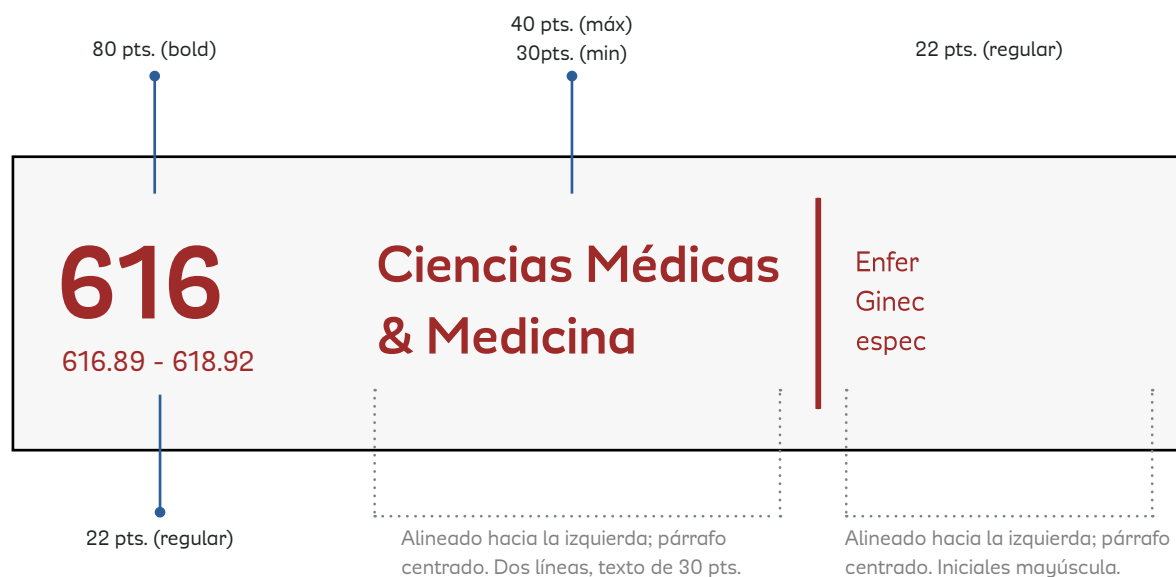

Figura 7. Visualización realizada en Autodesk Inventor para Señalética en estantería, isométricas.



Figura 8-10. Visualización realizada en Autodesk Inventor para Señalética en estantería isométricas.

Es importante recordar a los bibliotecarios, que las posibilidades de impresión pueden variar levemente según el navegador que puedan estar ocupando desde el computador en el que están elaborando las etiquetados.

A continuación se presentan recomendaciones breves en dos casos diferentes de navegador web: **Google Chrome y Microsoft Edge**.

Respecto al primer caso, **Google Chrome**, la plataforma no presenta problemas al realizar las fichas, sin embargo la opción remarcada “**gráficos de fondo**” debe estar **desactivada**, por lo cual el bibliotecario deberá fijarse constantemente en que esta opción no se active al momento de realizar la impresión.

El archivo se descarga directamente en formato carta por lo cual es de considerarse que presente un **margen de error** pequeño, el cual no afectara el largo total de las fichas.



Figura 11. Como se indica en la imagen presente, los gráficos de fondo pueden venir o no activados por defecto, por lo cual el bibliotecario deberá hacerse cargo de desactivar la opción solo en caso de que sea necesario.

Sin embargo, lo que puede ocurrir con el navegador **Microsoft Edge**, si bien no es de una importancia crítica, si puede influir directamente en el formato final de la ficha.

El sistema de elaboración es el mismo, y los bibliotecarios pueden escribir y adaptar las fichas como más les acomoden.

El navegador de Microsoft Edge, tiende a convertir por defecto la página a formato **A4** (21x29,7 cms), por lo cual en la **configuración avanzada**, debe convertirse este tamaño hacia **formato carta** (21,6x27,9 cms) y considerar nuevamente que los **gráficos de fondo** no estén activados.

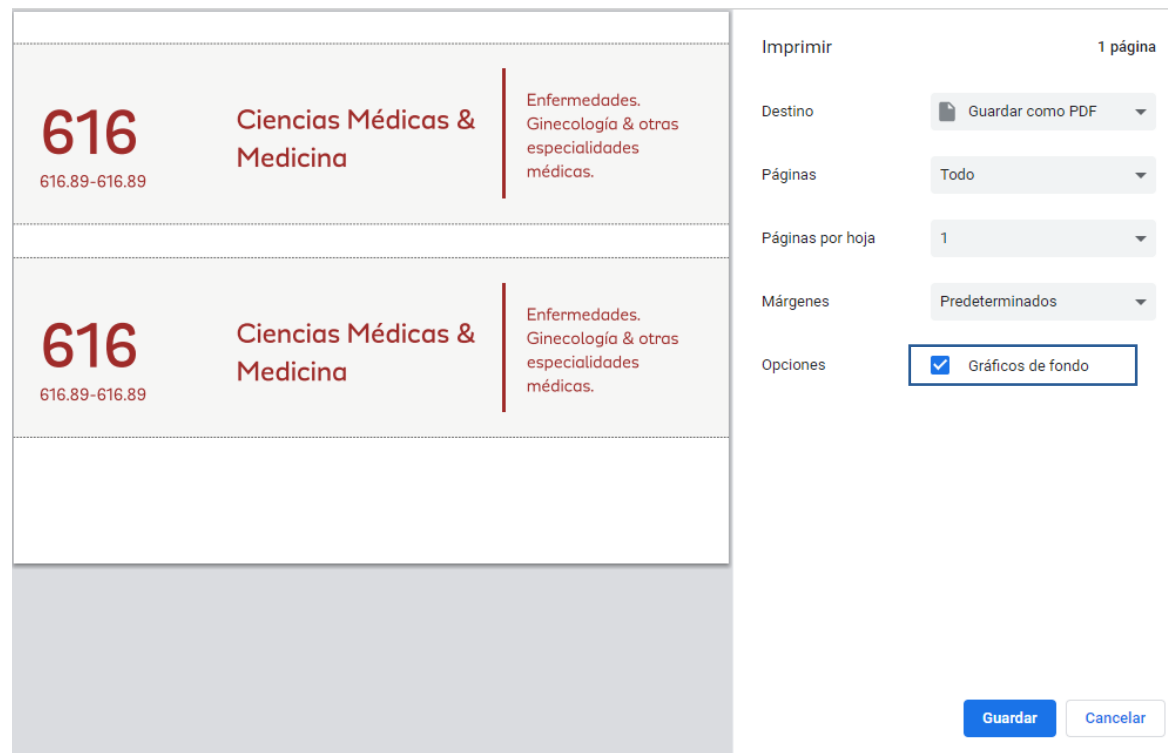
Teniendo estos elementos en consideración, la elaboración de las fichas pueden mantener ciertos lineamientos gráficos e informativos para la señalización en las estanterías de Biblioteca PUCV.



Figura 12-13. Las imágenes presentan el cómo desde el Navegador Microsoft Edge se pueden realizar los cambios pertinentes en el tamaño de la hoja para la impresión de las papeletas informativas.



PONTIFICIA
UNIVERSIDAD
CATÓLICA DE
VALPARAÍSO

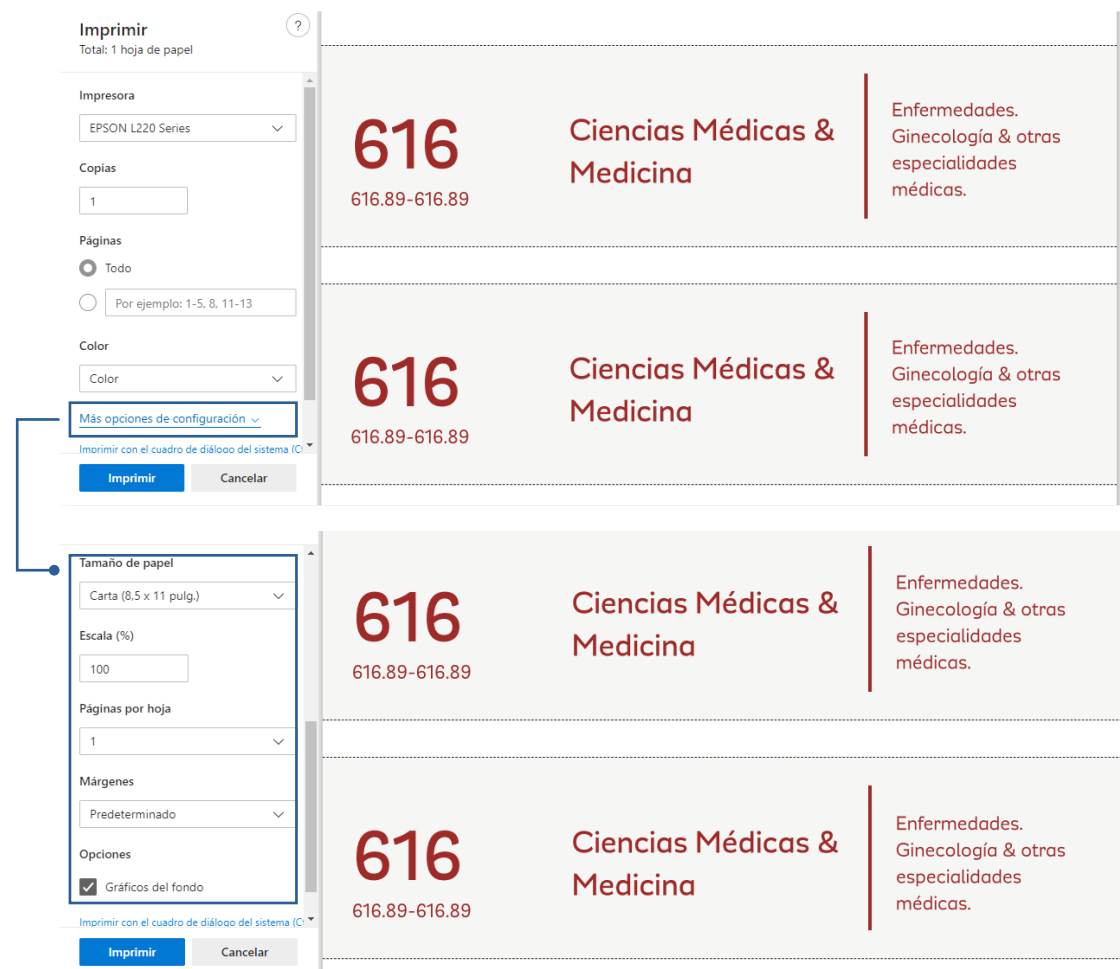

Bibliotecas
PUCV